



## NT 75/2 Ap Me Tc

Профессиональный двух-моторный пылесос влажной и сухой уборки NT 75/2 Ap Me Tc предназначен для самых сложных условий. Две мощные турбины, большой 75-литровый мусоросборник из нержавеющей стали, запатентованная система полуавтоматической очистки фильтра ApClean обеспечивают продолжительную работу со стабильной высокой силой всасывания. Имеет практичное шасси с опрокидываемым контейнером для быстрого опорожнения больших количеств мусора и влаги, версия Tc.



### 1 Удобное хранение кабеля на корпусе

- Удобное размещение инструментов и принадлежностей на корпусе аппарата.



### 2 Сливной шланг

- Удобно расположенный сливной шланг обеспечивают легкую утилизацию собранной жидкости.

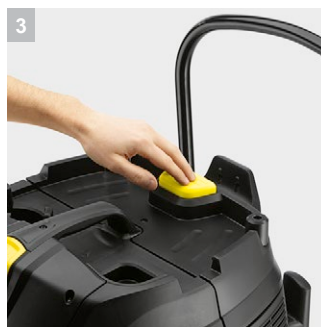

### 3 ApClean (система полуавтоматической очистки фильтра)

- Свободный фильтр означает, что пользователь может работать длительное время без перерывов.
- Оптимальная мощность всасывания с высокой эффективностью.



### 4 Крепление шланга и колена

- Удобное крепление всасывающего шланга и колена для простоты транспортировки и хранения.



Page 2  
 5.Object  
 page6370302889118\_std\_2\_272x272px.jpg  
 wurde anstatt  
 PAGE6370302889118\_std\_2\_272x272px.JPG  
 plaziert.  
 6.Object  
 page6370306900385\_std\_1\_272x272px.jpg  
 wurde anstatt  
 PAGE6370306900385\_std\_1\_272x272px.JPG  
 plaziert.

## NT 75/2 Ap Me Tc

- Полуавтоматическая очистка фильтра
- Откидное шасси
- Плоский складчатый фильтр (категория пыли M)

### Технические характеристики

№ для заказа	1.667-292.0	
Штрих-код (EAN)	4039784727298	
Параметры электросети	~ / В / Гц	1 / 220 – 240 / 50 – 60
Расход воздуха	л/с	2 x 74
Разрежение	мбар / кПа	254 / 25,4
Объем мусоросборника	л	75
Материал контейнера	нержавеющая сталь	
Потребляемая мощность	Вт	макс. 2760
Номин. диаметр принадлежностей	НД 40	
Длина кабеля	м	10
Уровень звукового давления	дБ(А)	73
Количество турбин	2	
Масса	кг	26
Размеры (Д × Ш × В)	мм	700 × 505 × 995

### Комплектация

Всасывающий шланг	м	4	Колено	■
Всасывающая трубка	шт. / м	2 × 0,5 / металл	Система очистки фильтра	ApClean (система полуавтоматической очистки фильтра)
Фильтр-мешок	Бумажный		Ударопрочный отбойник по периметру	■
Насадка для пола для влажной и сухой уборки	мм	360	Рукоятка для перемещения	■
Щелевая насадка	■		Степень защиты	II
Сливной шланг (маслостойкий)	■		Поворотный ролик с тормозом	■
Автоматическое отключение при достижении макс. заправочного объема	■			
Система фильтрации Eco	■			
Мусоросборник из нержавеющей стали	■			
Плоский складчатый фильтр	Бумажный			
■ Входит в комплект поставки				

# NT 75/2 Ap Me Tc 1.667-292.0

**KÄRCHER**

		№ для заказа	Количество	Номин. диаметр	Длина	Ширина	Цена	Описание	
<b>Бумажные плоские складчатые фильтры</b>									
Плоский складчатый фильтр, бумажный	1	6.904-283.0	1 шт.					Бумажный плоский складчатый фильтр (BIA-(U,S,G,C), категория пыли M) подходит к моделям NT 65/2 Eco, NT 65/2 Eco Tc, NT 65/2 Eco Me.	■
<b>Пластмассовое колено</b>									
Колено НД 40	2	2.889-171.0	1 шт.	НД 40				Колено для новой системы фиксации защелкой, DN 40.	■
Колено, пластмассовое, C-DN 35	3	5.031-718.0	1 шт.	НД 35				Пластмассовое колено (DN 35) с фиксацией защелкой, C 35. Для любых одномоторных версий профессиональных пылесосов модельных рядов NT 361 – NT 611 Eco (за исключением NT Eco M и NT Eco H).	□
Колено, пластиковое, электропроводное	4	5.031-939.0	1 шт.	НД 35				Электропроводное пластмассовое колено (DN 35) с фиксацией защелкой, C 35. Для любых одномоторных версий профессиональных пылесосов модельных рядов NT 361 – NT 611 Eco.	□
	5	5.032-427.0	1 шт.	НД 40				Электропроводное пластмассовое колено (DN 40) с фиксацией защелкой (C 40) подходит ко всем пылесосам NT.	□
Колено	6	2.889-148.0	1 шт.	НД 35				Эргономичное колено для новой системы фиксации защелкой. В антистатическом исполнении, с регулятором подсоса воздуха.	□
<b>Универсальная насадка (для влажной и сухой уборки)</b>									
Форсунка для пола упакованный NW40 360mm	7	2.889-153.0	1 шт.	НД 40		360 мм			■
Универсальная насадка для влажной и сухой уборки	8	6.903-018.0	1 шт.	НД 40		370 мм		Алюминиевая универсальная насадка рабочей шириной 370 мм. С регулируемыми по высоте боковыми колесиками, щеточными (6.903-064.0) и резиновыми (6.903-081.0) полосками. Только для аппаратов NT.	□
	9	6.906-383.0	1 шт.	НД 40		450 мм		Универсальная алюминиевая насадка (DN 40) рабочей шириной 450 мм. С регулируемыми по высоте боковыми колесиками, щеточными (6.903-065.0) и маслястойкими резиновыми (6.906-146.0) полосками. Только для аппаратов NT.	□
	10	6.906-384.0	1 шт.	НД 35		370 мм		Универсальная алюминиевая насадка (DN 35) рабочей шириной 370 мм. С регулируемыми по высоте боковыми колесиками, щеточными (6.903-064.0) и маслястойкими резиновыми (6.903-081.0) полосками. Только для аппаратов NT.	□
Насадка для влажной и сухой уборки пола	11	2.889-117.0	1 шт.	НД 40		400 мм		Насадка для влажной и сухой уборки пола (DN 40) позволяет быстро заменять резиновые / щеточные полоски и подходит для влажной уборки больших площадей.	□
<b>Щелевая насадка</b>									
Насадка для щелей DN 40 300 мм 1:50	12	5.130-655.0							■
Щелевая насадка	13	6.900-385.0	1 шт.	НД 35	210 мм			Пластмассовая щелевая насадка (DN 35) для очистки углов, стыков и т. п. Длина 210 мм.	□
	14	6.900-922.0	1 шт.	НД 35	500 мм			Металлическая щелевая насадка (DN 35) для очистки углов, стыков и т. п. Длина 370 мм.	□
	15	6.905-817.0	1 шт.	НД 40	400 мм			Металлическая щелевая насадка (DN 40) для очистки углов, стыков и т. п. Длина 400 мм.	□
<b>Удлинительные трубки из высококачественной стали</b>									
Набор всасывающая трубка, высококачественно	16	2.889-194.0	1 шт.	НД 40	550 мм			Комплект удлинительных трубок, из нержавеющей стали (2 шт. по 0,55 м).	■

■ Входит в комплект поставки □ Доступные аксессуары.

Page 2

0.Object

page6370302889288

std\_1\_272x272px.jpg

wurde anstatt

PAGE6370306903939

std\_1\_272x272px.JPG

plaziert.

5.Object

page6370302889699

std\_01272x272px.jpg

wurde anstatt

PAGE6370302889288

std\_03272x272px.JPG

plaziert.

8.Object

page6370302889240

std\_1\_272x272px.jpg

wurde anstatt



24

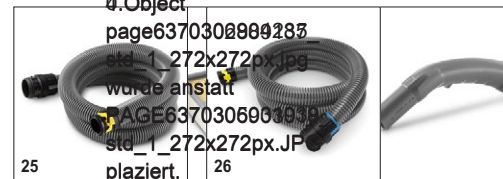

25



26



27



28



29

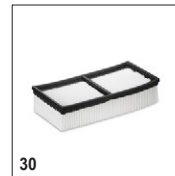

30

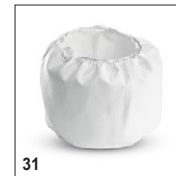

31

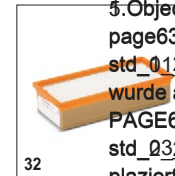

32

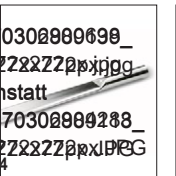

33



34

		№ для заказа	Количество	Номин. диаметр	Длина	Ширина	Цена	Описание	
Удлинительная трубка	17	6.902-081.0	1 шт.	НД 40	0,5 м			Удлинительная трубка из нержавеющей стали (DN 40, 0,5 м), подходящая только для пылесосов NT.	<input type="checkbox"/>
	18	6.906-531.0	1 шт.	НД 40	1 м			Удлинительная трубка из нержавеющей стали (DN 40, 1,0 м), подходящая только для пылесосов NT.	<input type="checkbox"/>
	19	6.902-154.0	1 шт.	НД 35	0,5 м			Удлинительная трубка (DN 35) длиной 0,5 м из нержавеющей стали для пылесосов влажной и сухой уборки. Прекрасно подходит для регулярного сбора жидкостей и провоцирующих коррозию материалов.	<input type="checkbox"/>
<b>Всасывающий шланг в сборе (система соединения с защелкой)</b>									
Всасывающий шланг, DN 40, 4 м	20	2.889-138.0	1 шт.	НД 40	4 м			Всасывающий шланг длиной 4 м, с новыми байонетным замком и защелкой.	<input checked="" type="checkbox"/>
Всасывающий шланг	21	4.440-678.0	1 шт.	НД 40	4 м			4-метровый неэлектропроводный всасывающий шланг с коленом, байонетным замком для присоединения к аппарату и разъемом с защелкой (С 40) для присоединения принадлежностей. Без модуля.	<input type="checkbox"/>
Всасывающий шланг + модуль PFC	22	4.440-679.0	1 шт.	НД 40	4 м			4-метровый неэлектропроводный всасывающий шланг с коленом (С-DN 40) и модулем (4.060-474.0), а также байонетным замком для присоединения к аппарату и разъемом с защелкой (С 40) для присоединения принадлежностей.	<input type="checkbox"/>
Электропроводный всасывающий шланг с модулем PFC	23	4.440-728.0	1 шт.	НД 40	4 м			С коленом и модулем (4.060-533.0), электропроводный.	<input type="checkbox"/>
Электропроводный всасывающий шланг	24	2.889-137.0	1 шт.	НД 35	4 м			Всасывающий шланг длиной 4 м, с новыми байонетным замком и защелкой. В электропроводном исполнении.	<input type="checkbox"/>
Всасывающий шланг	25	2.889-139.0	1 шт.	НД 40	2,5 м			Всасывающий шланг с новым байонетным замком и защелкой. Длина: 2,5 м.	<input type="checkbox"/>
Всасывающий шланг, маслостойкий	26	2.889-140.0	1 шт.	НД 40	4 м			Маслостойкий всасывающий шланг с новым байонетным замком и защелкой. Длина: 4 м.	<input type="checkbox"/>
Всасывающий шланг, электропроводный	27	2.889-141.0	1 шт.	НД 40	4 м			Электропроводный всасывающий шланг длиной 4 м с новыми байонетным замком и защелкой.	<input type="checkbox"/>
	28	2.889-142.0	1 шт.	НД 40	2,5 м			Всасывающий шланг, электропроводный, с новым байонетным замком и защелкой. Длина 2,5 м.	<input type="checkbox"/>
<b>Плоские складчатые фильтры из полиэфирного шелка</b>									
Плоский складчатый фильтр, из полиэфирного шелка	29	6.904-284.0	1 шт.					Плоский складчатый фильтр (BIA-(U.S.G.C), категория пыли M) из стойкого к гниению полиэфирного нетканого материала, прекрасно подходящий для сбора влажного и абразивного мусора. Стандартный фильтр для NT 72/2 Eco Tc.	<input type="checkbox"/>
<b>Политетрафторэтиленовые плоские складчатые фильтры</b>									
Плоский складчатый фильтр, ПТФЭ	30	6.907-449.0	1 шт.					Из полиэфирного холста с политетрафторэтиленовым покрытием, испытан по классу M, для пылесосов Tact <sup>2</sup> . Отлично подходит для сбора липких материалов.	<input type="checkbox"/>
<b>Мембранный / матерчатый фильтр</b>									
Мембранный полиэфирный фильтр	31	6.904-282.0	1 шт.					Мембранный фильтр (BIA-C) из полиэфирного иглопробивного материала допускает промывку при температуре до 40 °C. Снабжен заземляющими металлическими нитями. Подходит почти ко всем профессиональным двухмоторным аппаратам NT.	<input type="checkbox"/>
<b>HEPA-фильтры (класс H)</b>									
Плоский складчатый HEPA-фильтр	32	6.904-364.0	1 шт.					Плоский складчатый HEPA-фильтр (категория пыли H) со стекловолоконными слоями повышает эффективность фильтрации опасной для здоровья пыли (в т. ч. канцерогенной).	<input type="checkbox"/>

■ Входит в комплект поставки □ Доступные аксессуары.

# NT 75/2 Ap Me Tc 1.667-292.0

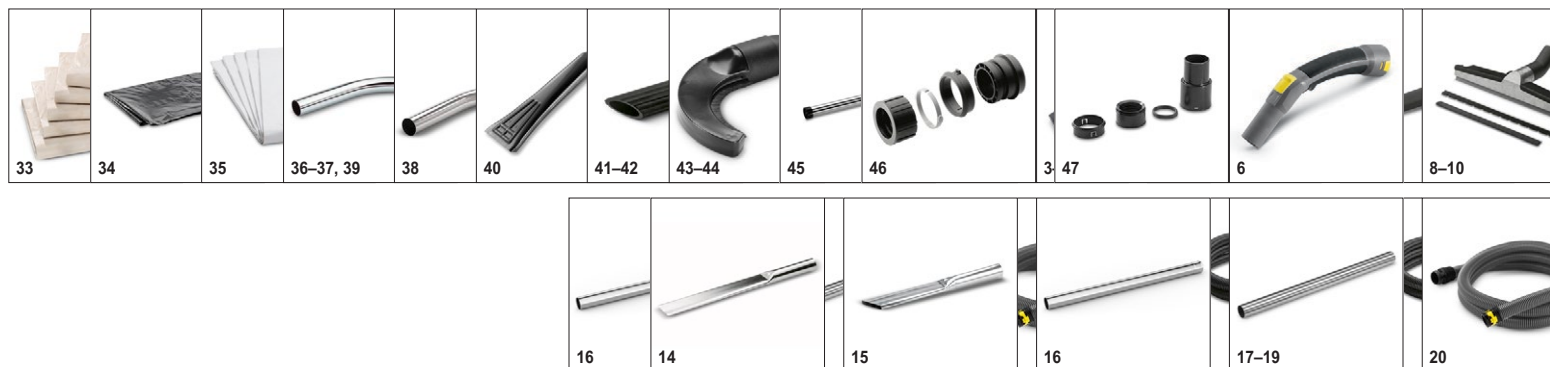
**KÄRCHER**

	№ для заказа	Количество	Номин. диаметр	Длина	Ширина	Цена	Описание	
<b>Бумажные фильтр-мешки (двухслойные)</b>								
Бумажные фильтр-мешки	33	6.904-285.0	5 шт.				5 трехслойных, прочных на разрыв бумажных фильтр-мешков (BIA-(U, S, G, C), категория пыли M). Для всех вариантов пылесосов NT 48/1, NT 65/2 Eco + Me, а также для NT 72/2 Eco Tc.	<input type="checkbox"/>
<b>Пластиковые мешки для гигиеничной утилизации</b>								
Пластиковые мешки для гигиеничной утилизации	34	6.900-698.0	10 шт.				Полиэтиленовые мешки.	<input type="checkbox"/>
<b>Специальные фильтр-мешки, фильтр-мешки для влажной уборки</b>								
Фильтр-мешки для влажной уборки	35	6.904-252.0	5 шт.				Испытаны по категории L, для обычной влажной и сухой уборки, прочные на разрыв.	<input type="checkbox"/>
<b>Колена из высококачественной стали</b>								
Колено, из нержавеющей стали	36	6.903-141.0	1 шт.	НД 35			Из нержавеющей стали, изогнутое, DN 35.	<input type="checkbox"/>
Колено, из нерж. Стали DN 40	37	6.902-079.0	1 шт.	НД 40			Изогнутое колено из нержавеющей стали, DN 40.	<input type="checkbox"/>
<b>Металлические колена</b>								
Колено, металлическое	38	6.900-519.0	1 шт.	НД 35			Прочное хромированное металлическое колено (DN 35), которое может также использоваться взамен пластмассового колена (в случае системы с защелкой в сочетании с пластмассовой электропроводной соединительной муфтой C 35 - DN 35 (5.407-112.0)).	<input type="checkbox"/>
	39	6.900-276.0	1 шт.	НД 40			Прочное хромированное металлическое колено (DN 40), которое может также использоваться взамен пластмассового колена (в случае системы с защелкой в сочетании с пластмассовой электропроводной соединительной муфтой C 40 - DN 40 (5.407-111.0)).	<input type="checkbox"/>
<b>Насадка для автомобиля</b>								
Насадка для автомобиля	40	6.900-952.0	1 шт.	НД 40	90 мм		Плоская изогнутая насадка для уборки в автомобиле, пластмассовая, рабочая ширина 90 мм. Только для аппаратов NT.	<input type="checkbox"/>
<b>Резиновая насадка, скошенная под углом 45°</b>								
Угловая резиновая насадка, 45°	41	6.902-104.0	1 шт.	НД 35	220 мм		Маслостойкая резиновая насадка (DN 35), скошенная под углом 45°, позволяет очищать станки. Только для аппаратов NT.	<input type="checkbox"/>
	42	6.902-105.0	1 шт.	НД 40	220 мм		Маслостойкая резиновая насадка (DN 40), скошенная под углом 45°, позволяет очищать станки. Только для аппаратов NT.	<input type="checkbox"/>
<b>Насадка для чистки труб</b>								
Насадка для чистки труб 35/100	43	6.903-035.0	1 шт.	НД 35			Пластмассовая, для труб диаметром 100 мм.	<input type="checkbox"/>
Насадка для чистки труб 35/200	44	6.903-036.0	1 шт.	НД 35			Пластмассовая, для труб диаметром 200 мм.	<input type="checkbox"/>
<b>Металлические удлинительные трубки</b>								
Удлинительная трубка	45	6.900-514.0	1 шт.	НД 35	0,5 м		Удлинительная трубка (DN 35, 0,5 м) из хромированного металла входит в стандартную комплектацию почти всех одномоторных профессиональных пылесосов влажной и сухой уборки.	<input type="checkbox"/>
<b>Ремонтный комплект</b>								
Ремонтный комплект, C 40	46	2.639-873.0	1 шт.	НД 40			Ремонтный комплект (C 40) включает резьбовые соединительные муфты для шлангов (без байонетной соединительной муфты), используемых в профессиональных пылесосах NT с системой соединения с защелкой.	<input type="checkbox"/>
Ремонтный комплект, DN 61	47	2.862-038.0	1 шт.	НД 61			Комплект для ремонта всасывающего шланга. Опция для любых аппаратов NT 65/2 и 72/2, NT 993 I, NT 802 I.	<input type="checkbox"/>

■ Входит в комплект поставки    □ Доступные аксессуары.

# NT 75/2 Ap Me Tc 1.667-292.0

KÄRCHER

Page 2

0.Object  
page63703069062390\_

std\_03\_272x272px.JPG  
wurde anstatt

plaziert.  
PAGE63703069062390\_

1.Object  
page63703088907227\_

std\_03\_272x272px.JPG  
wurde anstatt

plaziert.  
PAGE63703088907227\_

2.Object  
page63703069067109\_

std\_1\_272x272px.jpg  
wurde anstatt



		№ для заказа	Количество	Номин. диаметр	Длина	Ширина	Цена	Описание	
<b>Всасывающий шланг (система соединения с защелкой)</b>									
Всасывающий шланг, С 40, 10 м	48	6.906-279.0	1 шт.	40	10 м			10-метровый всасывающий шланг без колена и соединительной муфты. С байонетным замком для присоединения к аппарату и разъемом с защелкой (С 40) для присоединения принадлежностей.	<input type="checkbox"/>
Всасывающий шланг, С 40, 4 м	49	6.906-321.0	1 шт.	40	4 м			4-метровый всасывающий шланг с байонетным замком и разъемом с защелкой (С 40). Без колена и соединительной муфты.	<input type="checkbox"/>
Всасывающий шланг, С 40, 4 м, маслостойкий	50	6.906-714.0	1 шт.	40	4 м			С байонетным замком и защелкой, 4 м, маслостойкий, без колена и соединительной муфты.	<input type="checkbox"/>
Всасывающий шланг, С 40, 4 м, электропроводный	51	6.906-546.0	1 шт.	40	4 м			4-метровый электропроводный всасывающий шланг с байонетным замком и разъемом с защелкой (С 40). Без колена и соединительной муфты.	<input type="checkbox"/>
Всасывающий шланг, С 40, 16 м	52	6.906-635.0	1 шт.	40	16 м			С байонетным замком и защелкой, 16 м, без колена и соединительной муфты.	<input type="checkbox"/>
Всасывающий шланг, с защелкой, С 40, 10 м, электропроводный	53	6.906-877.0	1 шт.	40	10 м			Всасывающий шланг с байонетным замком, электропроводный.	<input type="checkbox"/>
<b>Всасывающий шланг в сборе</b>									
Всасывающий шланг, в сборе	54	4.440-264.0	1 шт.	НД 61	4 м			4-метровый стандартный всасывающий шланг с байонетным замком (DN 61) для присоединения к аппарату и конусом (DN 61) для присоединения принадлежностей.	<input type="checkbox"/>
	55	4.440-467.0	1 шт.	НД 61	10 м			10-метровый стандартный всасывающий шланг с байонетным замком (DN 61) для присоединения к аппарату и конусом (DN 61) для присоединения принадлежностей.	<input type="checkbox"/>
Всасывающий шланг, в сборе, маслостойкий	56	4.440-613.0	1 шт.	НД 61	4 м			Маслостойкий.	<input type="checkbox"/>
Всасывающий шланг, в сборе, электропроводный	57	4.440-616.0	1 шт.	НД 61	4 м			Электропроводный.	<input type="checkbox"/>
Всасывающий шланг, в сборе, DN 40, 4 м	58	4.440-263.0	1 шт.	НД 40	4 м			Неэлектропроводный 4-метровый стандартный всасывающий шланг с байонетным замком для присоединения к аппарату и конусом (DN 40) для присоединения принадлежностей.	<input type="checkbox"/>
Всасывающий шланг, в сборе, DN 40, 4 м, маслостойкий	59	4.440-303.0	1 шт.	НД 40	4 м			Маслостойкий.	<input type="checkbox"/>
Всасывающий шланг, в сборе, DN 40, 10 м	60	4.440-463.0	1 шт.	НД 40	10 м			Неэлектропроводный 10-метровый стандартный всасывающий шланг с байонетным замком для присоединения к аппарату и конусом (DN 40) для присоединения принадлежностей.	<input type="checkbox"/>
Всасывающий шланг, в сборе, DN 40, 10 м, электропроводный	61	4.440-466.0	1 шт.	НД 40	10 м			Пластмассовый, электропроводный.	<input type="checkbox"/>
Всасывающий шланг, в сборе, маслостойкий	62	4.440-612.0	1 шт.	НД 40	10 м			Маслостойкий.	<input type="checkbox"/>
<b>Соединительная муфта</b>									
Соединительная муфта, DN 32/35, с внутренней резьбой	63	6.902-077.0	1 шт.	НД 32				Неэлектропроводная соединительная муфта с внутренней резьбой. Для соединения 2 всасывающих шлангов без соединительных элементов. Подходит для шлангов диаметром DN 32 или DN 35.	<input type="checkbox"/>
Соединительная муфта, DN 40, с внутренней резьбой	64	6.900-286.0	1 шт.	НД 40				Неэлектропроводная соединительная муфта с резьбой с обеих сторон. Для соединения 2 всасывающих шлангов DN 40 без соединительных элементов.	<input type="checkbox"/>
Соединительная муфта DN 61, с внутренней резьбой	65	6.902-078.0	1 шт.	НД 61				Для соединения 2 всасывающих шлангов, с резьбой с обеих сторон.	<input type="checkbox"/>

■ Входит в комплект поставки  Доступные аксессуары.

# NT 75/2 Ap Me Tc 1.667-292.0

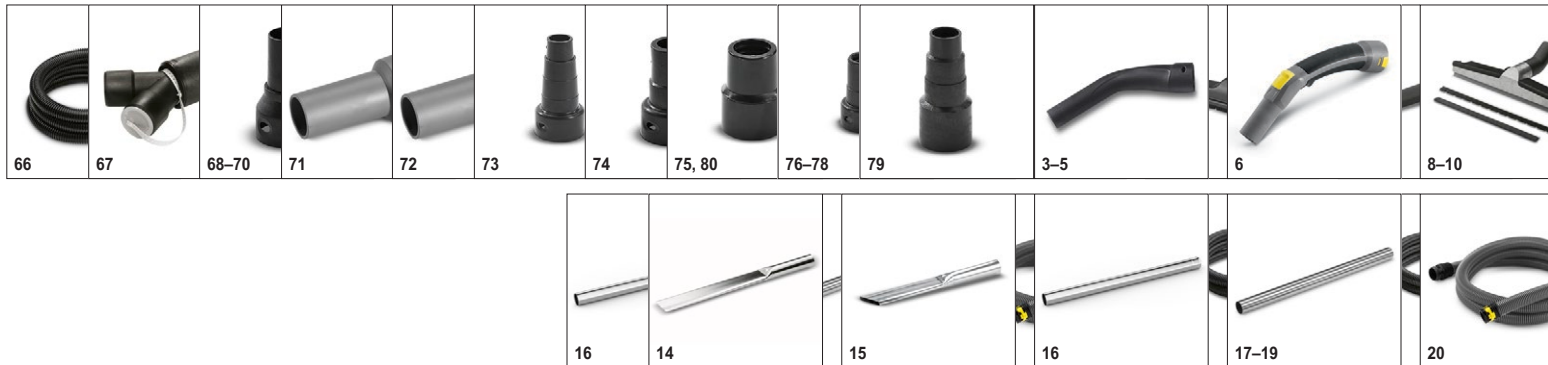
**KÄRCHER**

	№ для заказа	Количество	Номин. диаметр	Длина	Ширина	Цена	Описание	
<b>Удлинительный шланг (система соединения с защелкой)</b>								
Удлинительный шланг	66	6.906-344.0	1 шт.	НД 40	2,5 м		2,5-метровый неэлектропроводный стандартный удлинительный шланг для любых шлангов с защелкой C 40.	<input type="checkbox"/>
<b>Монтажный комплект тройника</b>								
МК тройника	67	2.637-217.0	1 шт.	НД 35			Пластмассовый распределитель, предназначенный специально для пылесосов NT.	<input type="checkbox"/>
<b>Соединительная муфта C-DN (защелка на конус), электропроводная</b>								
Соединительная муфта C-DN 35	68	5.407-112.0	1 шт.	НД 35			Для соединения шланга C 35 с принадлежностями DN 35, электропроводная.	<input type="checkbox"/>
Соединительная муфта C-DN 40	69	5.407-109.0	1 шт.	НД 40			Электропроводная соединительная муфта C 40 с переходом на DN 35 для установки принадлежностей DN 35 на предназначенных для профессиональных пылесосов всасывающих шлангах C 40 или C-DN 40. Специально для аппаратов NT.	<input type="checkbox"/>
	70	5.407-111.0	1 шт.	НД 40			Для соединения шланга C 40 с принадлежностями DN 40, электропроводная.	<input type="checkbox"/>
Адаптер с защелки DN 35 на конус DN 35	71	5.407-005.0					Адаптер для системы с защелкой DN 35, для присоединения удлинительных трубок и малых насадок с конусом DN 35. Прекрасно подходит для уборки в салоне автомобиля, в т. ч. без использования дополнительных насадок.	<input type="checkbox"/>
Адаптер с защелки DN 40 на конус DN 35	72	5.407-006.0					Для присоединения малых насадок и удлинительных трубок с конусом DN 35: адаптер для системы с защелкой DN 40. Идеальное решение для уборки в салоне автомобиля, которое может использоваться даже без дополнительных насадок.	<input type="checkbox"/>
<b>Муфта для присоединения электроинструментов, под защелку (электропроводная)</b>								
Муфта для подсоединения электроинструментов, C 35, электропроводная	73	5.453-042.0	1 шт.	НД 35			Пластмассовая 3-ступенчатая соединительная муфта, подгоняемая под размер от DN 26 до DN 36. Для присоединения электроинструментов к предназначенным для профессиональных пылесосов всасывающим шлангам C 35 или C-DN 35. Специально для аппаратов NT.	<input type="checkbox"/>
Муфта для присоединения электроинструментов, C 35, электропроводная	74	5.453-048.0	1 шт.	НД 35			Внутренний диаметр 25,4 мм, наружный диаметр 34,6 мм/38 мм, электропроводная. Только для пылесосов NT.	<input type="checkbox"/>
Адаптер для присоединения электроинструментов C 35	75	5.453-049.0	1 шт.	НД 35			Внутренний диаметр 28,6 мм, наружный диаметр 37,3 мм/38,8 мм, электропровод. Только для пылесосов NT.	<input type="checkbox"/>
Муфта для присоединения электроинструмента, C 35.	76	5.453-050.0	1 шт.	НД 35			Внутренний диаметр 27 мм, наружный диаметр 36,5 мм/38,8 мм, электропровод. Только для пылесосов NT.	<input type="checkbox"/>
Муфта для присоединения электроинструментов, C 35, с защелкой	77	5.453-051.0	1 шт.	НД 35			Внутренний диаметр 32 мм, наружный диаметр 39 мм, электропровод. Только для пылесосов NT.	<input type="checkbox"/>
Адаптер для присоединения электроинструмента, C 35, с защелкой	78	5.453-052.0	1 шт.	НД 35			Внутренний диаметр 28 мм, наружный диаметр 34 мм/38,8 мм, электропровод. Только для пылесосов NT.	<input type="checkbox"/>
<b>Муфта для присоединения электроинструментов, резьбовая</b>								
Резьбовая муфта для присоединения электроинструментов, DN 35	79	5.453-016.0	1 шт.	НД 35			Пластмассовая 3-ступенчатая соединительная муфта с инструкцией по монтажу, подгоняемая под размер от DN 26 до DN 36. Привинчивается к предназначенным для профессиональных пылесосов всасывающим шлангам DN 35.	<input type="checkbox"/>
Муфта резьбовая для электроинструментов, DN 35	80	5.453-026.0	1 шт.	НД 35			Внутр. Ø 28,6 мм, нар. Ø 37,3 / 38,8 мм.	<input type="checkbox"/>

■ Входит в комплект поставки    □ Доступные аксессуары.

# NT 75/2 Ap Me Tc 1.667-292.0

**KÄRCHER**

Page 2

0.Object

page6370300002669\_

std\_01\_2272x272px.jpg

wurde anstatt

PAGE637030004989\_

std\_032272x272px.JPG

plaziert.

1.Object

page6370305453026\_

std\_1\_272x272px.jpg

wurde anstatt

PAGE6370302889171\_

std\_01\_272x272px.JPG

plaziert.

2.Object

page6370305453019\_

std\_1\_272x272px.jpg

wurde anstatt



	№ для заказа	Количество	Номин. диаметр	Длина	Ширина	Цена	Описание	
Муфта DN 35 с резьбой для присоединения электроинструментов.	81	6.902-059.0	1 шт.	НД 35			Электропроводная резьбовая муфта для присоединения электроинструментов. Внутренний диаметр 32 мм. Наружный диаметр 39 мм.	<input type="checkbox"/>
Муфта для присоединения электроинструментов, резьбовая, DN 35	82	6.902-095.0	1 шт.	НД 35			Резьбовая 2-ступенчатая муфта для присоединения электроинструментов. Привинчивается к предназначенным для профессиональных пылесосов всасывающим шлангам DN 35. Внутренний диаметр 28 мм. Наружные диаметры: 34 мм и 38,8 мм. Специально для аппаратов NT.	<input type="checkbox"/>
<b>Расширяющий адаптер (трубка -&gt; насадка)</b>								
Расширяющий адаптер DN 40 - DN 61	83	5.453-019.0	1 шт.	НД 40			Для перехода с DN 40 на DN 61. Пластмассовый расширяющий адаптер (неэлектропроводный). Специально для аппаратов NT.	<input type="checkbox"/>
<b>Сужающая муфта</b>								
Сужающая муфта	84	5.407-108.0	1 шт.	НД 40			Резьбовая сужающая муфта для перехода с С 40 на DN 35. Специально для аппаратов NT.	<input type="checkbox"/>
	85	5.407-113.0	1 шт.	НД 40			Сужающая муфта (с С 40 на С 35) для присоединения принадлежностей под защелку С 35 к всасывающим шлангам с защелкой С 40.	<input type="checkbox"/>
<b>Сужающий адаптер (трубка -&gt; насадка)</b>								
Сужающая муфта	86	6.902-017.0	1 шт.	НД 40			Сужающая муфта для расширения спектра применяемых принадлежностей. Позволяет использовать принадлежности с соединительным конусом DN 35 в сочетании с принадлежностями с соединительным конусом DN 40.	<input type="checkbox"/>
Сужающий адаптер DN 35 - DN 32	87	6.902-072.0	1 шт.	НД 35			Сужающий адаптер с внутренним соединительным конусом DN 32. Оптимальное решение для применения принадлежностей из программы для профессиональных пылесосов сухой уборки в комбинации с профессиональными пылесосами влажной и сухой уборки.	<input type="checkbox"/>
<b>Комплект сужающих / расширяющих муфт</b>								
Комплект сужающих / расширяющих муфт	88	2.860-117.0	1 шт.				DN 40/35, DN 35/32 (трубка -> насадка), пластмассовые.	<input type="checkbox"/>
<b>Комплекты принадлежностей для разных областей применения</b>								
Комплект для профессиональной уборки	89	2.637-353.0		НД 40			Элементы комплекта: 4-метровый всасывающий шланг (4.440-263.0), металлическое колено (6.900-276.0), 2 металлических удлинительных трубки по 0,5 м (6.900-275.0), щелевая насадка (6.903-033.0), насадка для пола с колесиками (6.903-051.0).	<input type="checkbox"/>
Комплект для автомобиля, С-DN 35	90	2.862-166.0		НД 35			Специализированный комплект принадлежностей размера DN 35 для уборки в салоне и багажнике автомобиля.	<input type="checkbox"/>
Комплект для сбора стружки	91	2.640-760.0		НД 61			Надежный специализированный комплект соединительных элементов DN 61 для выполнения уборки в сочетании с маслостойким всасывающим шлангом и резиновой насадкой.	<input type="checkbox"/>
<b>Другое</b>								
Адаптер, электропроводный	92	5.031-436.0					Универсальный электропроводный адаптер для соединения прежних шлангов для пылесосов влажной и сухой уборки с номинальными диаметрами DN 35, DN 40 и DN 50 с новой системой принадлежностей для пылесосов влажной и сухой уборки Kärcher.	<input type="checkbox"/>
CS 40 Me	93	2.863-026.0	1 шт.				Высокоэффективный циклонный предварительный сепаратор CS 40 Me подходит для всех пылесосов сухой и влажной уборки NT производства Kärcher и специально разработан для уборки мелкой пыли на строительных площадках и в промышленных цехах.	<input type="checkbox"/>

■ Входит в комплект поставки  Доступные аксессуары.



# NT 75/2 Ap Me Tc 1.667-292.0

**KÄRCHER**



		№ для заказа	Количество	Номин. диаметр	Длина	Ширина	Цена	Описание	
<b>Комплект переоборудования на всасывание непроводящих сред</b>									
Комплект переоборудования для сбора непроводящих материалов, для версий Tact <sup>2</sup> + Ap	94	2.642-602.0	1 шт.					Для отключения при сборе непроводящих жидкостей (например, масел и жиров)	<input type="checkbox"/>

Входит в комплект поставки
  Доступные аксессуары.

# NT 75/2 Ap Me Tc 1.667-292.0

**KÄRCHER**



		№ для заказа	Длина	Цвет	Количество	Цена	Описание	
<b>Другое</b>								
Удлинительный кабель	1	6.647-022.0	20 м		1 шт.		Удлинительный кабель длиной 20 м, 3 x 1,5 мм <sup>2</sup> . С защищенной от брызг воды штепсельной вилкой, приспособлениями для защиты от усилий растяжения и перегиба.	<input type="checkbox"/>

Входит в комплект поставки  Доступные аксессуары.